



ПРОИЗВОДСТВО РОССИЙСКИХ СМЕСИТЕЛЕЙ



2019

Преимущества изделий ВАРИОН

- ВАРИОН – это РОССИЙСКОЕ производство с европейским качеством
- Использование только высококачественной ЛАТУНИ для всех деталей контактирующих с водой
- Применение материалов и комплектующих от лучших мировых производителей: FLUHS (Германия), Variosan OY (Финляндия), KCG (Тайвань), Vernet (Франция), NEOPERL (Германия), Di Lorenzo (Италия), CITEC (Испания)
- 100% смесителей ВАРИОН проходят испытания на гидравлических стендах при давлении 3-8 атм
- Производство СПЕЦИЗДЕЛИЙ с повышенным ресурсом эксплуатации для использования в общественных местах
- Серия смесителей VarioFin – 100 % защита потребителя от ожога
- Соответствие международным стандартам, ГОСТ и ТУ
- ПОЛНАЯ ГАРАНТИЯ на смеситель и все его детали – 5 лет
- ВАРИОН – альтернатива ведущим европейским производителям

Подробная информации по каждой модели – на сайте www.varion.ru



СЕРИИ СМЕСИТЕЛЕЙ

СМЕСИТЕЛИ ДЛЯ ВАННЫ

СМЕСИТЕЛИ ДЛЯ РАКОВИНЫ

СМЕСИТЕЛИ ДЛЯ БИДЕ

СМЕСИТЕЛИ ДЛЯ КУХНИ

ДУШЕВЫЕ СИСТЕМЫ И КОМПЛЕКТЫ

КОМПЛЕКТУЮЩИЕ

ОПТОЭЛЕКТРОННЫЕ СМЕСИТЕЛИ И КРАНЫ

ПОРЦИОННО-НАЖИМНЫЕ СМЕСИТЕЛИ И КРАНЫ

СМЕСИТЕЛИ МЕДИЦИНСКИЕ

СПРАВОЧНАЯ ИНФОРМАЦИЯ

Условные обозначения:



диаметр картриджа, (мм)



длина гибкой подводки, (см)



номер упаковки, (см. стр. 74)



вес брутто, (кг)

6-10

11-23

24-28

29-30

31-41

42-51

52-57

58-61

62-67

68-72

73-75

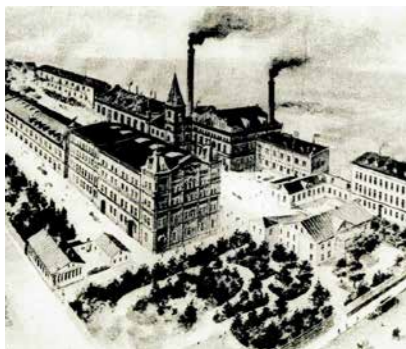

Продукция ВАРИОН сертифицирована на территории Российской Федерации, Республики Беларусь, Республики Армения.

С 1993 года объединение предприятий ООО «КАЯ» и ООО «Вариолукс» производит и реализует под торговой маркой «ВАРИОН» отечественные краны и смесители.

ООО «КАЯ» является продолжателем вековых традиций изготовления запорно-регулируемой арматуры в Санкт-Петербурге. Акционерная компания «Лангензипен и К°» выпускала краны для общественных бань ещё в 1887 году. В советское время предприятие сменило несколько названий и с 1966 года стало заводом «Знамя Октября». Завод входил в число предприятий Министерства судостроительной промышленности СССР и специализировался на производстве дистанционно-управляемой трубопроводной арматуры.

В 1973 году на базе ПО «Знамя Октября» в цехе № 42 было начато производство товаров народного потребления - кранов водоразборных (КВ-15) и двухвентильных смесителей.

Впервые в СССР, с 1985 г. (по контракту между ВО «Лицензинторг» и фирмой «ORAS», Финляндия) на предприятии был налажен серийный выпуск однорукояточных смесителей.

С 1985 г. по 1994 г. было произведено и реализовано 368 тыс. таких смесителей.

В 1993 году произошла приватизация предприятия и завод был преобразован в ОАО «Армалит», на котором ООО «КАЯ» начало производство смесителей «ВАРИОН».

С момента основания компания стремилась предложить покупателю отечественные изделия, не уступающие по качеству лучшим европейским образцам.

В изделиях используются элементы с повышенным ресурсом работы (более 500 тыс. циклов), которые рассчитаны на эксплуатацию в сложных условиях.

Качество изделий ВАРИОН достигается за счет использования высококачественной латуни (ГОСТ 17711-93) и комплектующих от ведущих мировых производителей: Neoperl (Германия), Di Lorenzo (Италия), Variosan OY (Финляндия), Aere Plast (Италия), KCG (Тайвань), VALFSEL (Турция), Vernet (Франция), FLUNS (Германия), Citac (Испания) и др.

Предприятие обладает производственной базой и квалифицированным штатом сотрудников, основа которого – специалисты со стажем работы 25 лет и более!

Современное оборудование позволяет в полном объеме проводить настройку и специальные испытания выпускаемой продукции. 100 % изделий проходят проверку на гидравлических стендах под давлением от 3 до 8 атм.

На сегодняшний день под маркой «ВАРИОН» выпускается более 500 моделей различных типов, как для использования в быту, так и для эксплуатации в общественных местах.



ВАРИОН – лучший выбор!



СЕРИИ СМЕСИТЕЛЕЙ

KRONA



СЕРИИ СМЕСИТЕЛЕЙ



REGIA



WARTA



D'ART





СЕРИИ СМЕСИТЕЛЕЙ

ELIT



ARKUS



КОМПЛЕКТЫ



СЕРИИ СМЕСИТЕЛЕЙ



WERDER

Аналогичные серии возможны и с другими рукоятками, см. стр. 75





РЕТРО

Аналогичные серии возможны и с другими рукоятками, см. стр. 75



1014 22 2



1248 22 2



1349 22 2



1246 22 2



1080 22 2



1510 22 2



1105 22 2



ТЕРМОСТАТИЧЕСКИЙ СМЕСИТЕЛЬ



Универсальное подключение горячей воды (с любой стороны)



1024 87 5



XXXX 87 5
Каскад



XXXX 86 5
Самсон



XXXX 76 5
Грифон

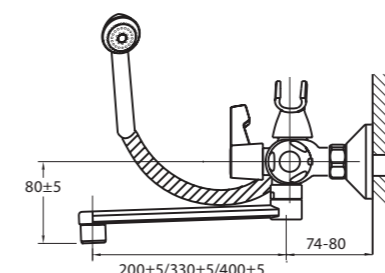

	плоский излив		
	180 мм	330 мм	400 мм
Самсон	1025 86 5	1024 86 5	1029 86 5
Каскад	1025 87 5	1024 87 5	1029 87 5
Грифон	1025 76 5	1024 76 5	1029 76 5

Кран-букса, термостатический картридж, керамический переключатель душ/излив – FLUHS (Германия)



ДЛЯ ВАННЫ

Стандарт-40



7024 92 3

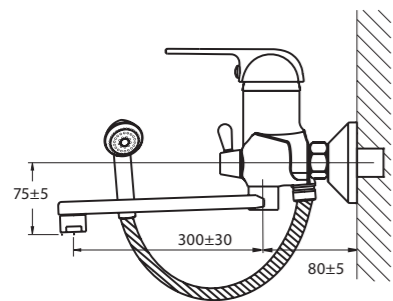

Рукоятки – стр. 75	плоский излив		
	180 мм	300 мм	400 мм
Karat синий	7025 81 3	7024 81 3	7029 81 3
Karat красный	7025 82 3	7024 82 3	7029 82 3
Karat серебро	7025 92 3	7024 92 3	7029 92 3
Karat иней	7025 93 3	7024 93 3	7029 93 3
Master	7025 66 3	7024 66 3	7029 66 3
Werder	7025 95 3	7024 95 3	7029 95 3
Rover	7025 65 3	7024 65 3	7029 65 3
MB	7025 63 3	7024 63 3	7029 63 3
Onda	7025 70 3	7024 70 3	7029 70 3
Palma	7025 72 3	7024 72 3	7029 72 3
Vigo	7025 91 3	7024 91 3	7029 91 3
Wega	7025 96 3	7024 96 3	7029 96 3
Medical	7025 71 3	7024 71 3	7029 71 3

керамический переключатель FLUHS (Германия)

ДЛЯ ВАННЫ

NEXT



9024 95 3

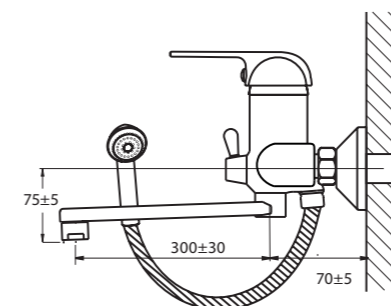

Рукоятки – стр. 75	плоский излив		
	180 мм	300 мм	400 мм
Karat синий	9025 81 3	9024 81 3	9029 81 3
Karat красный	9025 82 3	9024 82 3	9029 82 3
Karat серебро	9025 92 3	9024 92 3	9029 92 3
Master	9025 66 3	9024 66 3	9029 66 3
Werder	9025 95 3	9024 95 3	9029 95 3
Rover	9025 65 3	9024 65 3	9029 65 3
MB	9025 63 3	9024 63 3	9029 63 3
Onda	9025 70 3	9024 70 3	9029 70 3
Palma	9025 72 3	9024 72 3	9029 72 3
Wega	9025 96 3	9024 96 3	9029 96 3
Medical	9025 71 3	9024 71 3	9029 71 3

керамический переключатель FLUHS (Германия)



ДЛЯ ВАННЫ

KRONA
9024 97 3

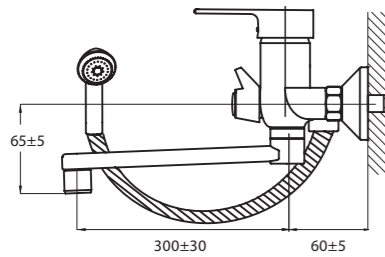

плоский излив		
180 мм	300 мм	400 мм
9025 97 3	9024 97 3	9029 97 3

керамический переключатель –
FLUHS (Германия)

ДЛЯ ВАННЫ

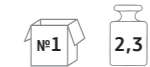

1014 14 2

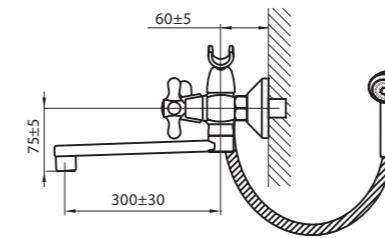

XXXX XX 1 – к/б резина, XXXX XX (2) – к/б керамика

Ручьятки – стр. 75	плоский излив		
	180 мм	300 мм	400 мм
Ретро	1015 22 1(2)	1014 22 1(2)	1019 22 1(2)
Парма	1015 18 1(2)	1014 18 1(2)	1019 18 1(2)
Одер	1015 12 1(2)	1014 12 1(2)	1019 12 1(2)
Хром	1015 14 1(2)	1014 14 1(2)	1019 14 1(2)
Металл	1015 15 1(2)	1014 15 1(2)	1019 15 1(2)
Эльба	1015 16 1(2)	1014 16 1(2)	1019 16 1(2)
Кайзер	1015 24 1(2)	1014 24 1(2)	1019 24 1(2)
Бета	1015 17 1(2)	1014 17 1(2)	1019 17 1(2)
Линда	1015 37 1(2)	1014 37 1(2)	1019 37 1(2)

керамический переключатель, кран-буксы –
FLUHS (Германия)



1012 18 2

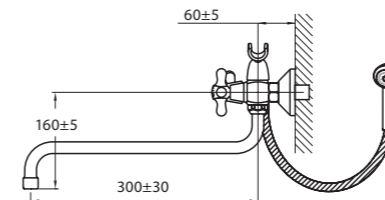

XXXX XX 1 – к/б резина, XXXX XX (2) – к/б керамика

Ручьятки – стр. 75	S-образный излив		
	180 мм	300 мм	400 мм
Ретро	1011 22 1(2)	1012 22 1(2)	1018 22 1(2)
Парма	1011 18 1(2)	1012 18 1(2)	1018 18 1(2)
Одер	1011 12 1(2)	1012 12 1(2)	1018 12 1(2)
Хром	1011 14 1(2)	1012 14 1(2)	1018 14 1(2)
Металл	1011 15 1(2)	1012 15 1(2)	1018 15 1(2)
Эльба	1011 16 1(2)	1012 16 1(2)	1018 16 1(2)
Кайзер	1011 24 1(2)	1012 24 1(2)	1018 24 1(2)
Бета	1011 17 1(2)	1012 17 1(2)	1018 17 1(2)
Линда	1011 37 1(2)	1012 37 1(2)	1018 37 1(2)

керамический переключатель, кран-буксы –
FLUHS (Германия)



ДЛЯ ВАННЫ



7014 22 2



XXXX XX 1 – к/б резина, XXXX XX (2) – к/б керамика

Ручьятки – стр. 75	плоский излив		
	180 мм	300 мм	400 мм
Ретро	7015 22 1(2)	7014 22 1(2)	7019 22 1(2)
Парма	7015 18 1(2)	7014 18 1(2)	7019 18 1(2)
Одер	7015 12 1(2)	7014 12 1(2)	7019 12 1(2)
Хром	7015 14 1(2)	7014 14 1(2)	7019 14 1(2)
Металл	7015 15 1(2)	7014 15 1(2)	7019 15 1(2)
Эльба	7015 16 1(2)	7014 16 1(2)	7019 16 1(2)
Кайзер	7015 24 1(2)	7014 24 1(2)	7019 24 1(2)
Бета	7015 17 1(2)	7014 17 1(2)	7019 17 1(2)
Линда	7015 37 1(2)	7014 37 1(2)	7019 37 1(2)

ШАРОВЫЙ переключатель.
Кран-буксы – **FLUHS** (Германия)

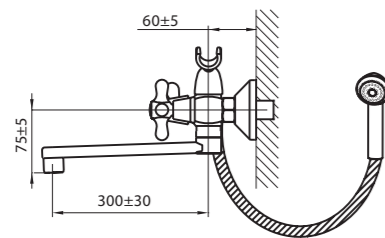

7012 17 2



XXXX XX 1 – к/б резина, XXXX XX (2) – к/б керамика

Ручьятки – стр. 75	S-образный излив		
	180 мм	300 мм	400 мм
Ретро	7011 22 1(2)	7012 22 1(2)	7018 22 1(2)
Парма	7011 18 1(2)	7012 18 1(2)	7018 18 1(2)
Одер	7011 12 1(2)	7012 12 1(2)	7018 12 1(2)
Хром	7011 14 1(2)	7012 14 1(2)	7018 14 1(2)
Металл	7011 15 1(2)	7012 15 1(2)	7018 15 1(2)
Эльба	7011 16 1(2)	7012 16 1(2)	7018 16 1(2)
Кайзер	7011 24 1(2)	7012 24 1(2)	7018 24 1(2)
Бета	7011 17 1(2)	7012 17 1(2)	7018 17 1(2)
Линда	7011 37 1(2)	7012 37 1(2)	7018 37 1(2)
Лазер		7012 36 1(2)	

ШАРОВЫЙ переключатель.
Кран-буксы – **FLUHS** (Германия)

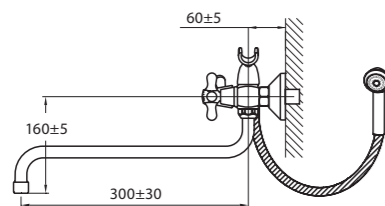

ДЛЯ ВАННЫ

УСТРОЙСТВО СМЕСИТЕЛЕЙ VarioFin

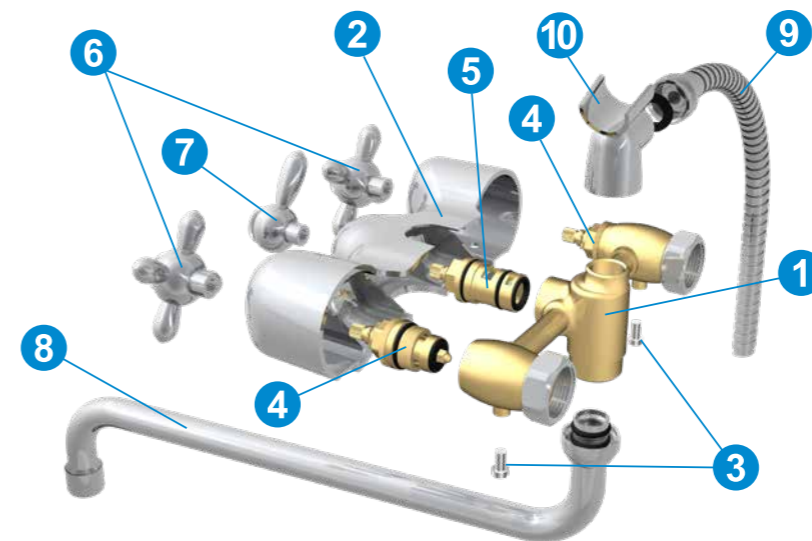

1. Латунный корпус
2. Термоэкранирующий кожух
3. Винты крепления кожуха
4. Кран-буксы
5. Переключатель душ/излив
6. Ручьятки
7. Флажок переключателя
8. Излив
9. Душевой шланг
10. Держатель душевой насадки /переходник на шланг



2024 45 1

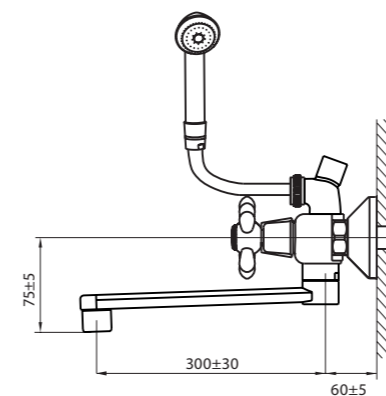

Кросс	плоский излив		
	180 мм	300 мм	400 мм
Кросс	2025 45 1(2)	2024 45 1(2)	2029 45 1(2)

керамический переключатель, кран-буксы – **FLUHS** (Германия)



2022 45 1

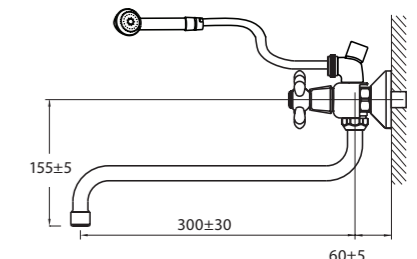

Кросс	S-образный излив
	Кросс
Кросс	2022 45 1(2)



ДЛЯ ВАННЫ

XXXX XX 1 – к/б резина, XXXX XX (2) – к/б керамика

S-образный излив

Парма	2022 18 1(2)
Металл	2022 15 1(2)

керамический переключатель,
кран-буксы – **FLUHS (Германия)**

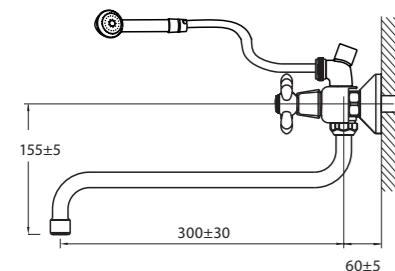

2022 15 2 №9 2,0

ДЛЯ ВАННЫ



XXXX XX 1 – к/б резина, XXXX XX (2) – к/б керамика

S-образный излив

Сайма	2022 17 1(2)
Лахта	2022 37 1(2)

керамический переключатель,
кран-буксы – **FLUHS (Германия)**

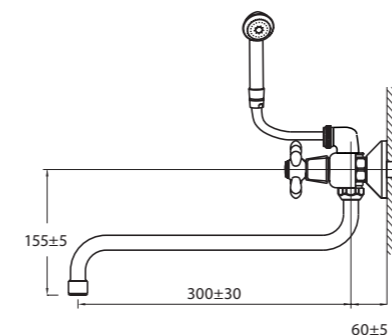

2022 17 1 №9 1,9

XXXX XX 1 – к/б резина, XXXX XX (2) – к/б керамика

	плоский излив		
	180 мм	300 мм	400 мм
Парма	2025 18 1(2)	2024 18 1(2)	2029 18 1(2)
Металл	2025 15 1(2)	2024 15 1(2)	2029 15 1(2)

керамический переключатель,
кран-буксы – **FLUHS (Германия)**

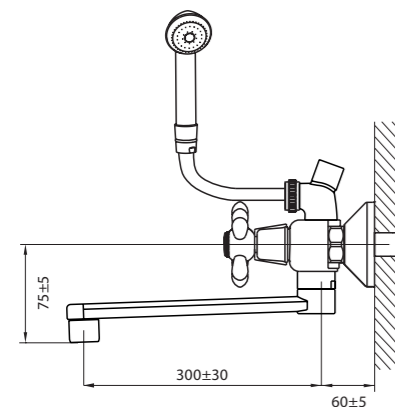

2024 18 2 №9 2,1

XXXX XX 1 – к/б резина, XXXX XX (2) – к/б керамика

S-образный излив

Лазер	2022 36 1(2)
-------	--------------

керамический переключатель,
кран-буксы – **FLUHS (Германия)**

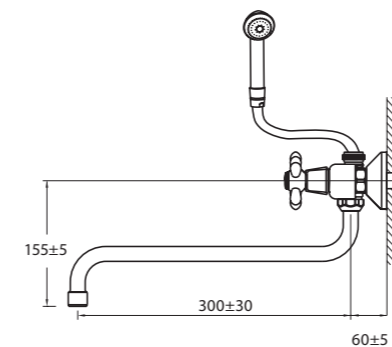

2022 36 1 №9 1,8



ДЛЯ ВАННЫ

REGIA
2620 77 3

2-х позиционный керамический переключатель



ДЛЯ ВАННЫ



KRONA
9620 97 3

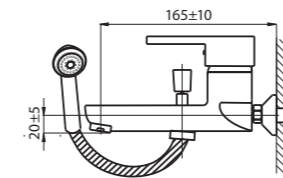

D'ART
2620 51 3

2-х позиционный керамический переключатель



WARTA
9620 78 3

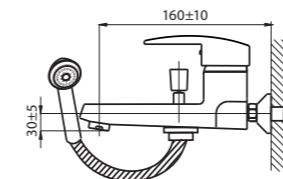

ELIT
9620 83 3

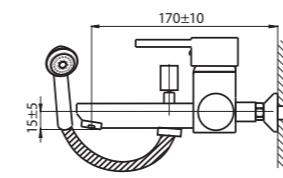



ДЛЯ ВАННЫ

удлинённый излив



7620 63 3

Рукоятки – стр. 75	
Karat синий	7620 81 3
Karat красный	7620 82 3
Karat серебро	7620 92 3
Karat иней	7620 93 3
Master	7620 66 3
Werder	7620 95 3
Rover	7620 65 3
MB	7620 63 3
Onda	7620 70 3
Palma	7620 72 3
Vigo	7620 91 3
Wega	7620 96 3
Medical	7620 71 3

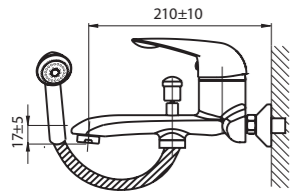

ДЛЯ ВАННЫ

ARKUS

9720 94 3



смеситель для раковины Arkus
7340 94 3 (см. стр. 25)

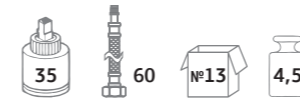
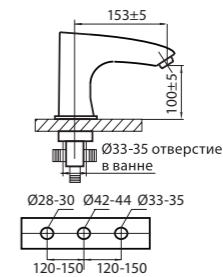

PRIMA

1720 40 2



9620 72 3

Рукоятки – стр. 75	
Karat синий	9620 81 3
Karat красный	9620 82 3
Karat серебро	9620 92 3
Master	9620 66 3
Werder	9620 95 3
Rover	9620 65 3
MB	9620 63 3
Onda	9620 70 3
Palma	9620 72 3
Medical	9620 71 3

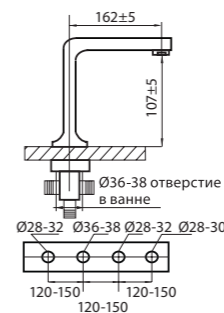
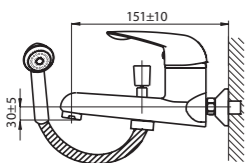

9770 66 3

другие рукоятки (см. стр. 26)

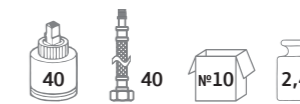
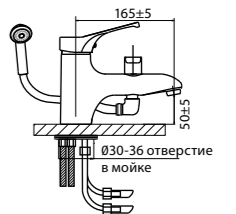



ДЛЯ РАКОВИНЫ

KRONA

7340 97 3

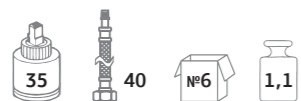
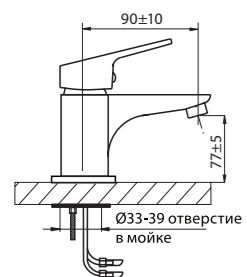

WARTA

7340 78 3

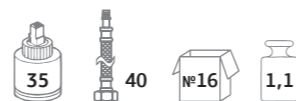
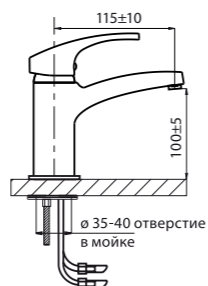

ARKUS

7340 94 3

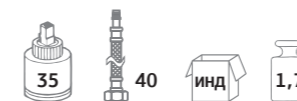

ELIT

9340 83 3

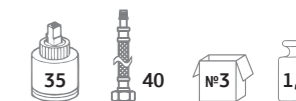
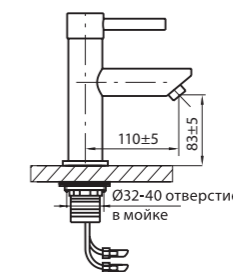

REGIA

2340 77 3

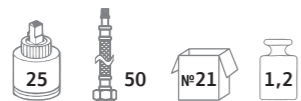
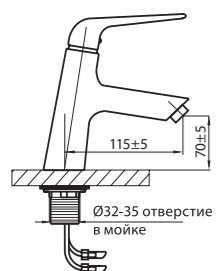

D'ART

2340 51 3

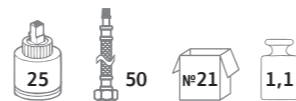
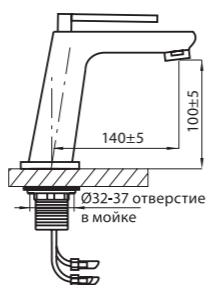

ЭЛИТ

7340 83 3

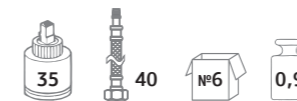
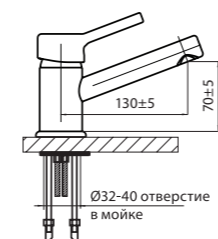

SELTA

2340 79 3

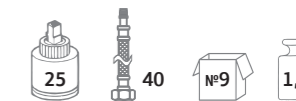
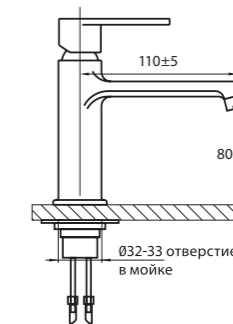



ДЛЯ РАКОВИНЫ

MINI

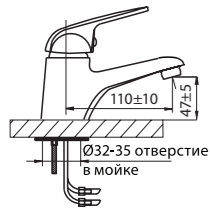

7340 65 3

Рукоятки – стр. 75

Karat синий	7340 81 3
Karat красный	7340 82 3
Karat серебро	7340 92 3
Master	7340 66 3
Werder	7340 95 3
Rover	7340 65 3
MB	7340 63 3
Onda	7340 70 3
Palma	7340 72 3

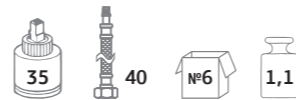

Стандарт-40

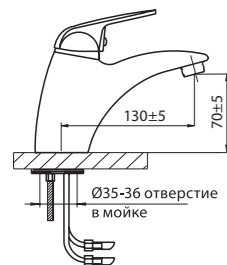

9340 63 3

Karat синий	9340 81 3
Karat красный	9340 82 3
Karat серебро	9340 92 3
Karat иней	9340 93 3
Master	9340 66 3
Werder	9340 95 3
Rover	9340 65 3
MB	9340 63 3
Onda	9340 70 3
Palma	9340 72 3
Vigo	9340 91 3
Wega	9340 96 3
Medical	9340 71 3

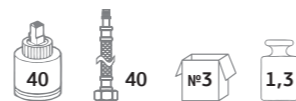

9770 95 3

керамический переключатель **FLUHS (Германия)**

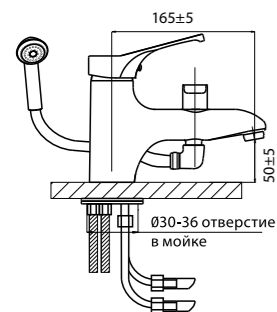

Karat синий	9770 81 3
Karat красный	9770 82 3
Karat серебро	9770 92 3
Karat иней	9770 93 3
Master	9770 66 3
Werder	9770 95 3
Rover	9770 65 3
MB	9770 63 3
Onda	9770 70 3
Palma	9770 72 3
Wega	9770 96 3
Medical	9770 71 3

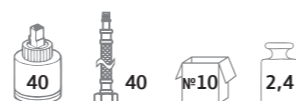

ДЛЯ РАКОВИНЫ

WARTA

7349 78 3

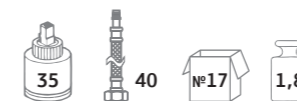
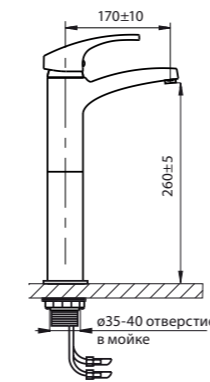

ELIT

9349 83 3

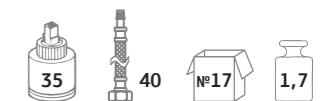

GRAND

7349 84 3

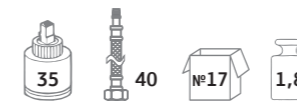
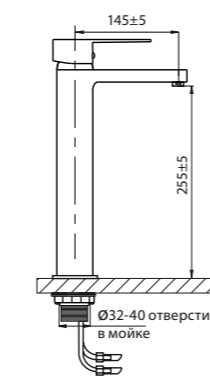

излив MAXI

9348 92 3

другие рукоятки (см. стр. 37)

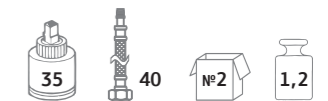
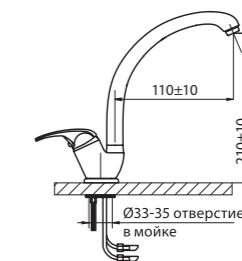



ДЛЯ РАКОВИНЫ

Стандарт



1340 36 2

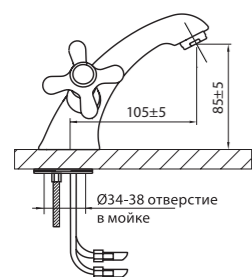

XXXX XX 1 – к/б резина,
XXXX XX (2) – к/б керамика

Рукоятки – стр. 75	
Ретро	1340 22 1(2)
Парма	1340 18 1(2)
Одер	1340 12 1(2)
Хром	1340 14 1(2)
Металл	1340 15 1(2)
Эльба	1340 16 1(2)
Кайзер	1340 24 1(2)
Бета	1340 17 1(2)
Линда	1340 37 1(2)
Лазер	1340 36 1(2)



LUX



1349 18 2



XXXX XX 1 – к/б резина,
XXXX XX (2) – к/б керамика

Рукоятки – стр. 75	
Ретро	1349 22 1(2)
Парма	1349 18 1(2)
Одер	1349 12 1(2)
Металл	1349 15 1(2)
Эльба	1349 16 1(2)
Кайзер	1349 24 1(2)
Бета	1349 17 1(2)
Линда	1349 37 1(2)



ДЛЯ БИДЕ

ELIT бидетта 9370 83 3

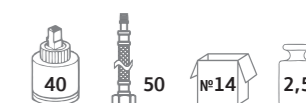
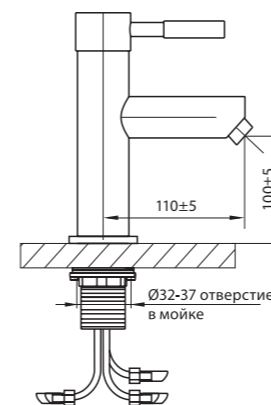

REAL бидетта 9370 74 3

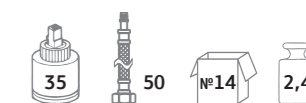

Стандарт-40

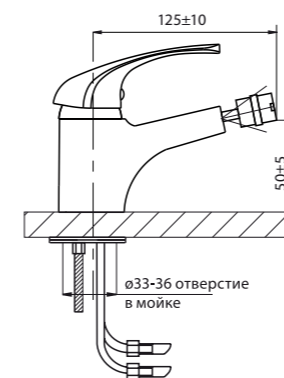

9440 70 3

Рукоятки – стр. 75	
Karat синий	9440 81 3
Karat красный	9440 82 3
Karat серебро	9440 92 3
Karat иней	9440 93 3
Master	9440 66 3
Werder	9440 95 3
Rover	9440 65 3
MB	9440 63 3
Onda	9440 70 3
Palma	9440 72 3
Vigo	9440 91 3
Wega	9440 96 3

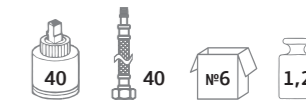



ДЛЯ БИДЕ

KRONA
9440 97 3

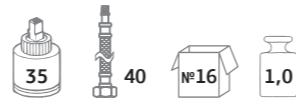
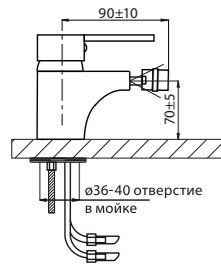

ДЛЯ КУХНИ

KRONA
9247 97 3

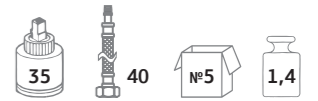
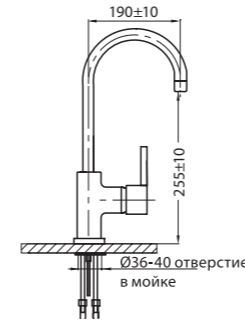

WARTA
9440 78 3

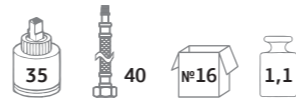
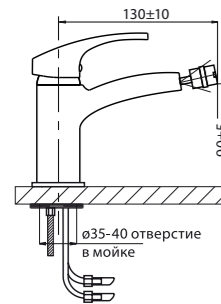

REGIA
2247 77 3

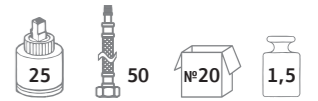
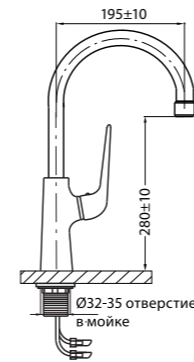

ELIT
9440 83 3

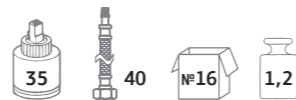
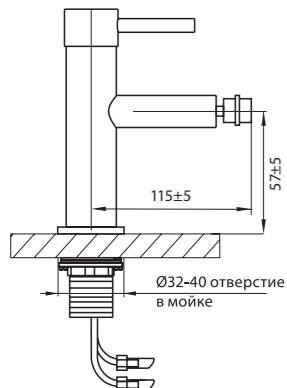

D'ART
2247 51 3

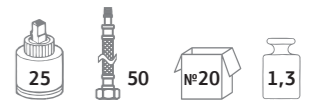
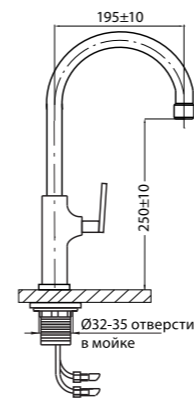



для КУХНИ

ELIT
9247 83 3

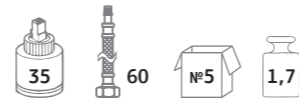
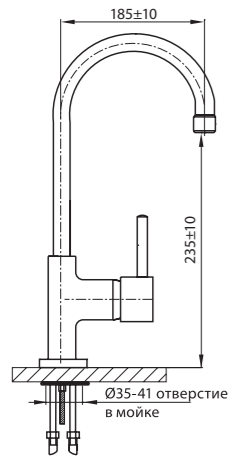

для КУХНИ

ЭЛЕГАНТ
9247 71 3

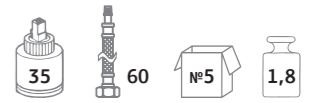
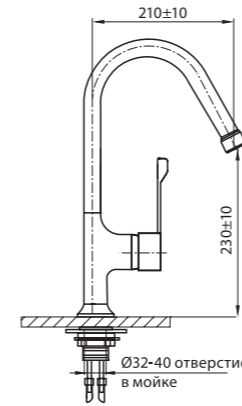

ELIT
9947 83 3

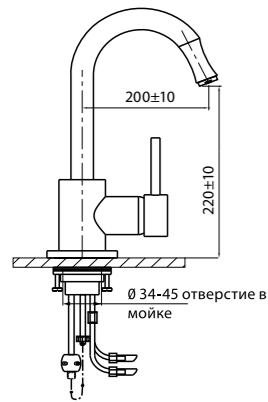

с выдвигающимся
шлангом (40 см)

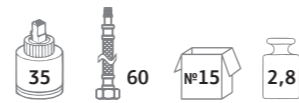

GRAND
9247 84 3

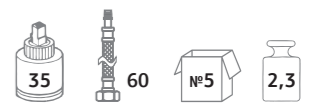
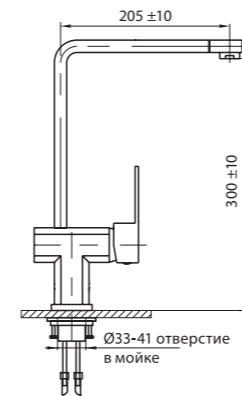

ELIT
9837 83 3

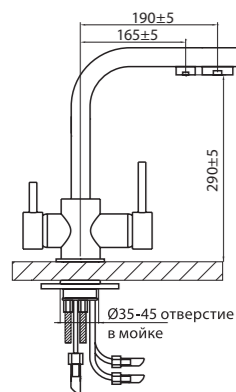

с краном питьевой воды

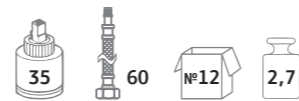

ГАРАНТИЯ – 5 ЛЕТ

РЕСУРС – 500 000 ЦИКЛОВ

ГАРАНТИЯ – 5 ЛЕТ

ГАРАНТИЯ – 5 ЛЕТ

РЕСУРС – 500 000 ЦИКЛОВ

ГАРАНТИЯ – 5 ЛЕТ



ДЛЯ КУХНИ

ПЛОСКИЙ ИЗЛИВ



9105 95 3

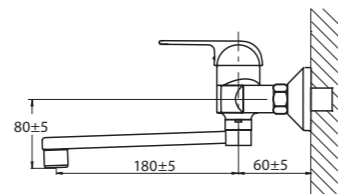

Рукоятки – стр. 75	
Karat синий	9105 81 3
Karat красный	9105 82 3
Karat серебро	9105 92 3
Master	9105 66 3
Werder	9105 95 3
Rover	9105 65 3
MB	9105 63 3
Onda	9105 70 3
Palma	9105 72 3
Medical	9105 71 3



KRONA 9105 97 3

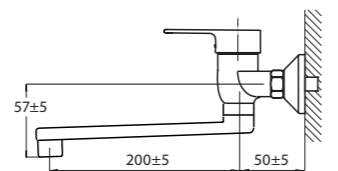

ДЛЯ КУХНИ

ЛИТОЙ ИЗЛИВ



9249 92 3

С ВЫДВИЖНОЙ ЛЕЙКОЙ

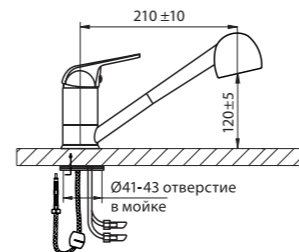

9940 95 3

U-образный литой излив

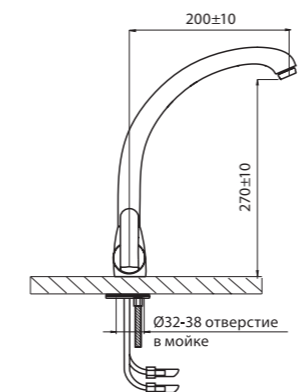

9849 65 3

Рукоятки – стр. 75	
Karat синий	9249 81 3
Karat красный	9249 82 3
Karat серебро	9249 92 3
Karat иней	9249 93 3
Master	9249 66 3
Werder	9249 95 3
Rover	9249 65 3
MB	9249 63 3
Onda	9249 70 3
Palma	9249 72 3
Vigo	9249 91 3
Wega	9249 96 3
Medical	9249 71 3

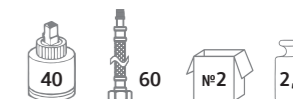

Karat синий	9940 81 3
Karat красный	9940 82 3
Karat серебро	9940 92 3
Karat иней	9940 93 3
Master	9940 66 3
Werder	9940 95 3
Rover	9940 65 3
MB	9940 63 3
Onda	9940 70 3
Palma	9940 72 3
Vigo	9940 91 3
Wega	9940 96 3
Medical	9940 71 3

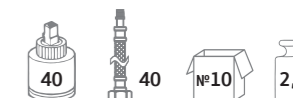

Karat синий	9849 81 3
Karat красный	9849 82 3
Karat серебро	9849 92 3
Karat иней	9849 93 3
Master	9849 66 3
Werder	9849 95 3
Rover	9849 65 3
MB	9849 63 3
Onda	9849 70 3
Palma	9849 72 3
Vigo	9849 91 3
Wega	9849 96 3
Medical	9849 71 3

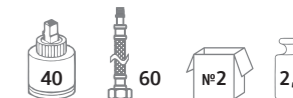



высокий корпус

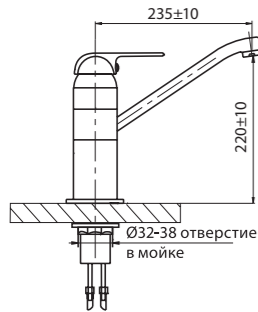

7240 63 3

Рукоятки – стр. 75	
Karat синий	7240 81 3
Karat красный	7240 82 3
Karat серебро	7240 92 3
Karat иней	7240 93 3
Master	7240 66 3
Werder	7240 95 3
Rover	7240 65 3
MB	7240 63 3
Onda	7240 70 3
Palma	7240 72 3
Vigo	7240 91 3
Wega	7240 96 3
Medical	7240 71 3

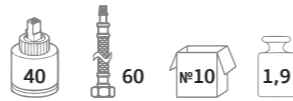

Karat синий	9240 81 3
Karat красный	9240 82 3
Karat серебро	9240 92 3
Karat иней	9240 93 3
Master	9240 66 3
Werder	9240 95 3
Rover	9240 65 3
MB	9240 63 3
Onda	9240 70 3
Palma	9240 72 3
Vigo	9240 91 3
Wega	9240 96 3
Medical	9240 71 3

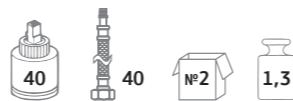

Стандарт-40



9240 95 3

для КУХНИ

высокий излив МАХИ



9848 95 3

Рукоятки – стр. 75	
Karat синий	9848 81 3
Karat красный	9848 82 3
Karat серебро	9848 92 3
Master	9848 66 3
Werder	9848 95 3
Rover	9848 65 3
MB	9848 63 3
Onda	9848 70 3
Palma	9848 72 3
Medical	9848 71 3

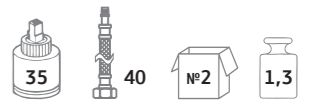

излив МАХИ



9348 63 3

Karat синий	9348 81 3
Karat красный	9348 82 3
Karat серебро	9348 92 3
Master	9348 66 3
Werder	9348 95 3
Rover	9348 65 3
MB	9348 63 3
Onda	9348 70 3
Palma	9348 72 3
Medical	9348 71 3

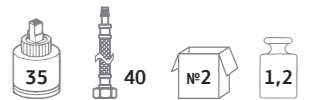

короткий излив

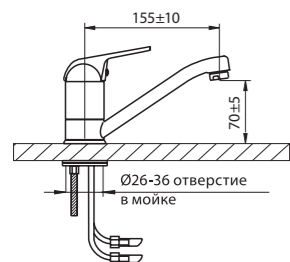

9346 65 3

Karat синий	9346 81 3
Karat красный	9346 82 3
Karat серебро	9346 92 3
Karat иней	9346 93 3
Master	9346 66 3
Werder	9346 95 3
Rover	9346 65 3
MB	9346 63 3
Onda	9346 70 3
Palma	9346 72 3
Vigo	9346 91 3
Wega	9346 96 3
Medical	9346 71 3

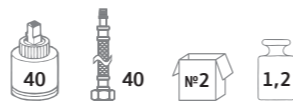

SELTA 2846 79 3

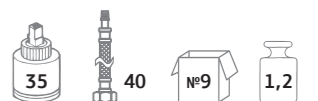
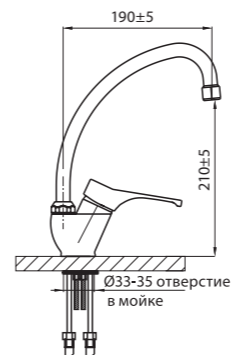



Ренессанс Хром 1249 29 1

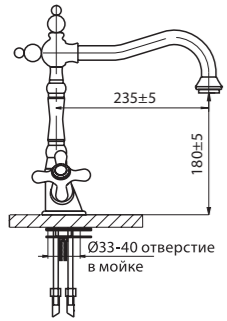

XXXX XX 1 – к/б резина,
XXXX XX (2) – к/б керамика
FLUHS (Германия)



для КУХНИ

для КУХНИ

излив LUX

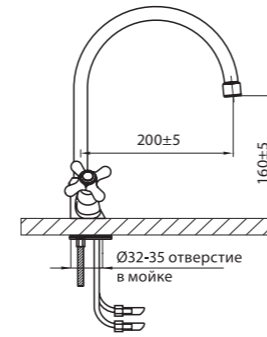

1247 15 2



XXXX XX 1 – к/б резина,
XXXX XX (2) – к/б керамика
FLUHS (Германия)

Рукоятки – стр. 75	
Ретро	1247 22 1(2)
Парма	1247 18 1(2)
Одер	1247 12 1(2)
Хром	1247 14 1(2)
Металл	1247 15 1(2)
Эльба	1247 16 1(2)
Кайзер	1247 24 1(2)
Бета	1247 17 1(2)
Линда	1247 37 1(2)



Ренессанс Золото 1249 30 1

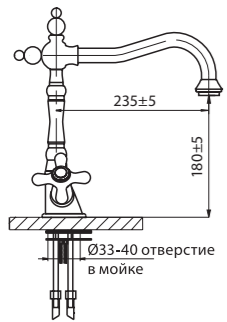

XXXX XX 1 – к/б резина,
XXXX XX (2) – к/б керамика
FLUHS (Германия)



излив MAXI

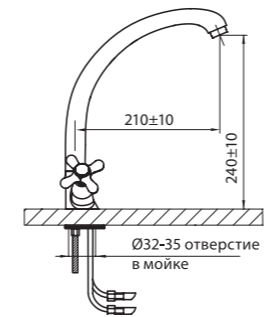

1248 14 2



XXXX XX 1 – к/б резина,
XXXX XX (2) – к/б керамика
FLUHS (Германия)

Рукоятки – стр. 75	
Ретро	1248 22 1(2)
Парма	1248 18 1(2)
Одер	1248 12 1(2)
Хром	1248 14 1(2)
Металл	1248 15 1(2)
Эльба	1248 16 1(2)
Кайзер	1248 24 1(2)
Бета	1248 17 1(2)
Линда	1248 37 1(2)



Ренессанс Бронза 1249 31 1

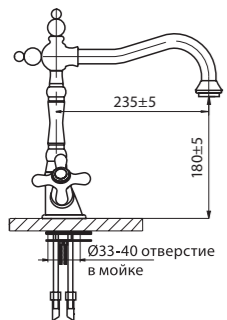

XXXX XX 1 – к/б резина,
XXXX XX (2) – к/б керамика
FLUHS (Германия)



Стандарт

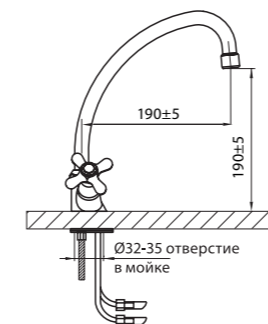

1246 17 2



XXXX XX 1 – к/б резина,
XXXX XX (2) – к/б керамика
FLUHS (Германия)

Рукоятки – стр. 75	
Ретро	1246 22 1(2)
Парма	1246 18 1(2)
Одер	1246 12 1(2)
Хром	1246 14 1(2)
Металл	1246 15 1(2)
Эльба	1246 16 1(2)
Кайзер	1246 24 1(2)
Бета	1246 17 1(2)
Линда	1246 37 1(2)





ЛАЗЕР
2246 36 1

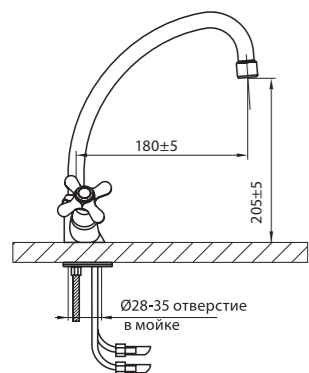

XXXX XX 1 – к/б резина,
XXXX XX (2) – к/б керамика
FLUHS (Германия)



излив LUX

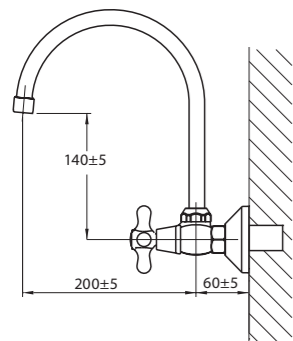

XXXX XX 1 – к/б резина,
XXXX XX (2) – к/б керамика
FLUHS (Германия)

Рукоятки – стр. 75	
Ретро	1107 22 1(2)
Парма	1107 18 1(2)
Одер	1107 12 1(2)
Хром	1107 14 1(2)
Металл	1107 15 1(2)
Эльба	1107 16 1(2)
Кайзер	1107 24 1(2)
Бета	1107 17 1(2)
Линда	1107 37 1(2)



для КУХНИ

для КУХНИ

плоский излив

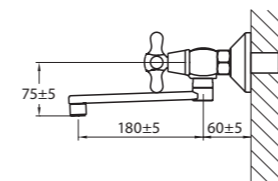

1105 15 2

XXXX XX 1 – к/б резина,
XXXX XX (2) – к/б керамика
FLUHS (Германия)

Рукоятки – стр. 75	
Ретро	1105 22 1(2)
Парма	1105 18 1(2)
Одер	1105 12 1(2)
Хром	1105 14 1(2)
Металл	1105 15 1(2)
Эльба	1105 16 1(2)
Кайзер	1105 24 1(2)
Бета	1105 17 1(2)
Линда	1105 37 1(2)



S-образный излив

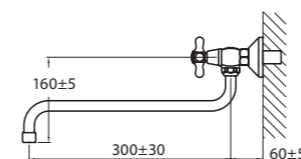

1101 16 2

XXXX XX 1 – к/б резина,
XXXX XX (2) – к/б керамика
FLUHS (Германия)

Рукоятки – стр. 75	
Ретро	1101 22 1(2)
Парма	1101 18 1(2)
Одер	1101 12 1(2)
Хром	1101 14 1(2)
Металл	1101 15 1(2)
Эльба	1101 16 1(2)
Кайзер	1101 24 1(2)
Бета	1101 17 1(2)
Линда	1101 37 1(2)



П-образный излив

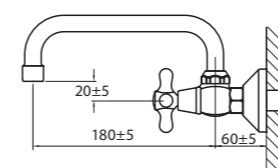

1103 12 2

XXXX XX 1 – к/б резина,
XXXX XX (2) – к/б керамика
FLUHS (Германия)

Рукоятки – стр. 75	
Ретро	1103 22 1(2)
Парма	1103 18 1(2)
Одер	1103 12 1(2)
Хром	1103 14 1(2)
Металл	1103 15 1(2)
Эльба	1103 16 1(2)
Кайзер	1103 24 1(2)
Бета	1103 17 1(2)
Линда	1103 37 1(2)





для душа

скрытый монтаж с переключателем

9600 65 3



Рукоятки - стр. 75	
Karat синий	9600 81 3
Karat красный	9600 82 3
Karat серебро	9600 92 3
Master	9600 66 3
Werder	9600 95 3
Rover	9600 65 3
MB	9600 63 3
Palma	9600 72 3

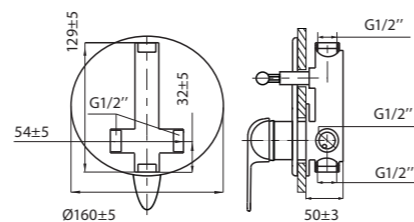

скрытый монтаж

9500 65 3



Рукоятки - стр. 75	
Karat синий	9500 81 3
Karat красный	9500 82 3
Karat серебро	9500 92 3
Master	9500 66 3
Werder	9500 95 3
Rover	9500 65 3
MB	9500 63 3
Palma	9500 72 3

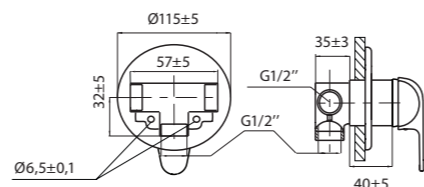

для душа

дополнительные аксессуары

переходник 1/2"
6080 24 0

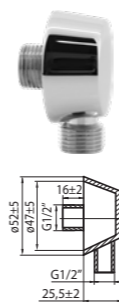

излив скрытого монтажа
6030 87 0

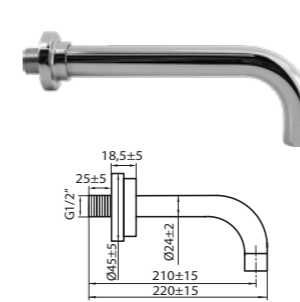

кронштейн верхнего душа
6180 77 0

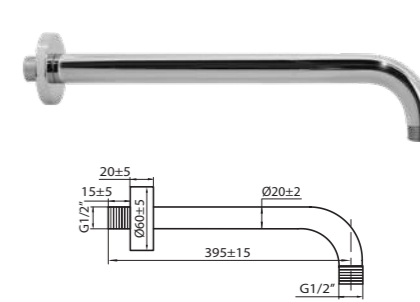

Душевые лейки



6010 05 0
ASTRA
3 режима



6010 21 0
OPERA



6010 24 0
DUO
двусторонняя



6010 23 0
DAFNA
5 режимов



6010 17 0
KLEO
3 режима



6010 19 0
MARINA
3 режима



6010 20 0
COBRA
2 режима



6010 18 0
GOLF



6010 02 0
ALDA

Шарнирные душевые насадки



6010 13 0
ЛЮКС
Ø 220 мм



6010 12 0
СТАНДАРТ
Ø 85 мм

Настенные держатели



6020 01 0 Halter



6020 08 0 Vital



6080 16 0 Bra

Душевые шланги

6000 08 0



Литой, ПВХ, «серебро»
L = 1,5 м

6000 02 0



L = 1,5 м

6000 01 0



L = 1,7 м

6000 15 0



L = 2,0 м



для душа

Термостатическая душевая система

С душевой стойкой, шлангом и изливом

Универсальное подключение горячей воды (с любой стороны)



Рукоятки – стр. 11	плоский излив		
	180 мм	330 мм	400 мм
Самсон	1085 86 5	1084 86 5	1089 86 5
Каскад	1085 87 5	1084 87 5	1089 87 5
Грифон	1085 76 5	1084 76 5	1089 76 5

Кран-букса, термостатический картридж, керамические переключатели – **FLUHS (Германия)**
Шланг литой «серебристый»

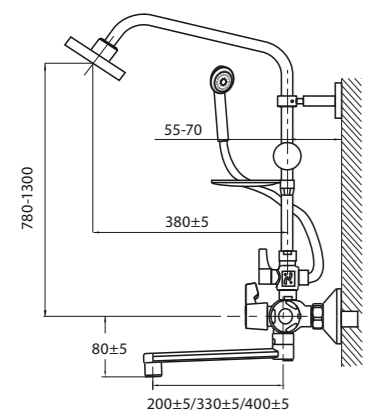

телескопическая стойка

1085 86 5

для душа

Термостатическая душевая система

С душевой стойкой и изливом

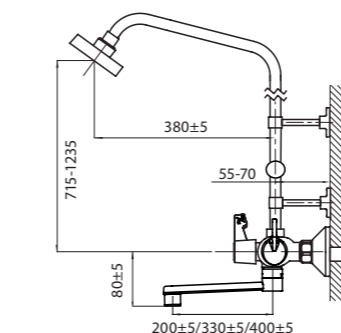

Термостатическая душевая система

С душевой стойкой и шлангом

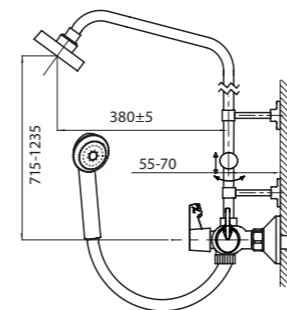

ГАРАНТИЯ – 5 ЛЕТ

РЕСУРС – 500 000 ЦИКЛОВ

ГАРАНТИЯ – 5 ЛЕТ



Универсальное подключение горячей воды (с любой стороны)

Рукоятки – стр. 11	плоский излив		
	180 мм	330 мм	400 мм
Самсон	1035 86 5	1034 86 5	1039 86 5
Каскад	1035 87 5	1034 87 5	1039 87 5
Грифон	1035 76 5	1034 76 5	1039 76 5

Кран-букса, термостатический картридж, керамический переключатель душ/излив – **FLUHS (Германия)**



телескопическая стойка

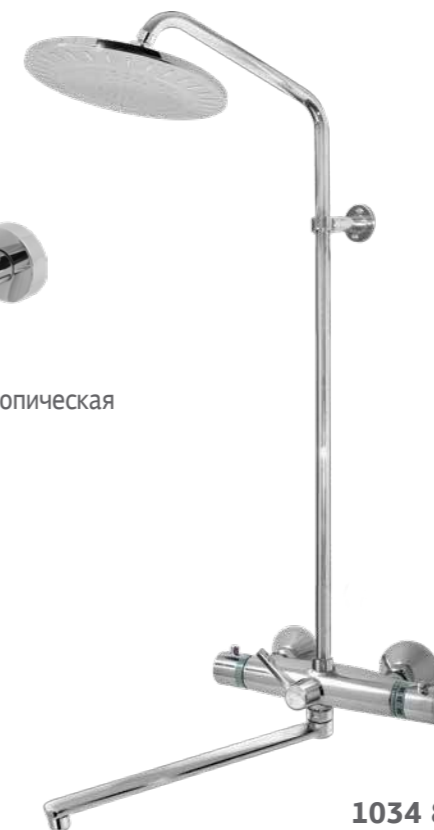

1034 87 5



Универсальное подключение горячей воды (с любой стороны)

Самсон	1080 86 5
Каскад	1080 87 5
Грифон	1080 76 5

Кран-букса, термостатический картридж, керамический переключатель душ/излив – **FLUHS (Германия)**



телескопическая стойка



1080 76 5



ГАРАНТИЯ – 5 ЛЕТ

РЕСУРС – 500 000 ЦИКЛОВ

ГАРАНТИЯ – 5 ЛЕТ



для душа

REGIA
2680 77 3

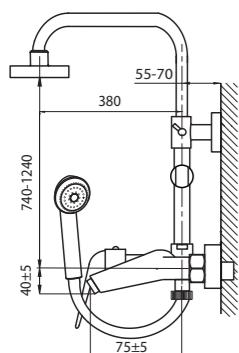

3-х позиционный
керамический
переключатель



телескопическая
стойка



для душа

NEXT

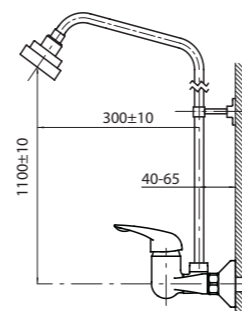

9530 63 3

Рукоятки – стр. 75	
Karat синий	9530 81 3
Karat красный	9530 82 3
Karat серебро	9530 92 3
Master	9530 66 3
Werder	9530 95 3
Rover	9530 65 3
MB	9530 63 3
Onda	9530 70 3
Palma	9530 72 3
Medical	9530 71 3

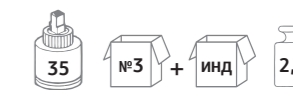

D'ART
2680 51 3

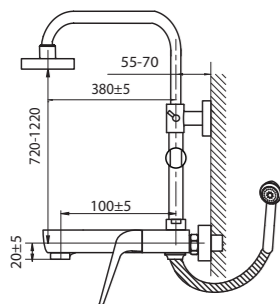

3-х позиционный
керамический
переключатель



телескопическая
стойка



NEXT

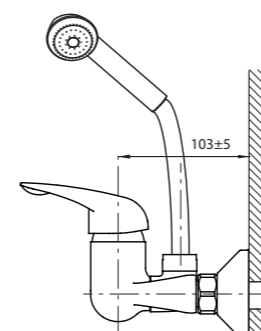

7520 95 3

Рукоятки – стр. 75	
Karat синий	7520 81 3
Karat красный	7520 82 3
Karat серебро	7520 92 3
Master	7520 66 3
Werder	7520 95 3
Rover	7520 65 3
MB	7520 63 3
Onda	7520 70 3
Palma	7520 72 3
Medical	7520 71 3

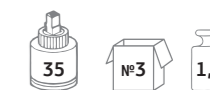

KRONA
9520 97 3

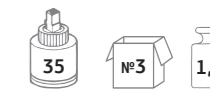
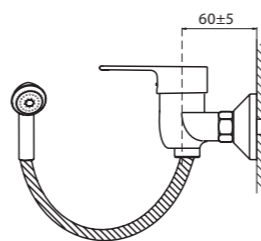



для душа

с душевой стойкой и шлангом

XXXX XX 1 – к/б резина,
XXXX XX (2) – к/б керамика
FLUHS (Германия)

Рукоятки – стр. 75	
Ретро	1080 22 1(2)
Парма	1080 18 1(2)
Одер	1080 12 1(2)
Хром	1080 14 1(2)
Металл	1080 15 1(2)
Эльба	1080 16 1(2)
Кайзер	1080 24 1(2)
Бета	1080 17 1(2)
Линда	1080 37 1(2)

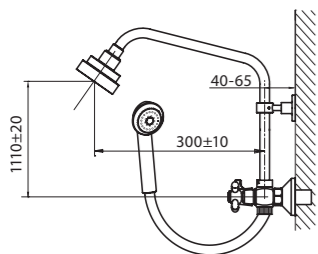

1080 37 2



для душа

XXXX XX 1 – к/б резина,
XXXX XX (2) – к/б керамика
FLUHS (Германия)

Рукоятки – стр. 75	
Ретро	1530 22 1(2)
Парма	1530 18 1(2)
Одер	1530 12 1(2)
Хром	1530 14 1(2)
Металл	1530 15 1(2)
Эльба	1530 16 1(2)
Кайзер	1530 24 1(2)
Бета	1530 17 1(2)
Линда	1530 37 1(2)

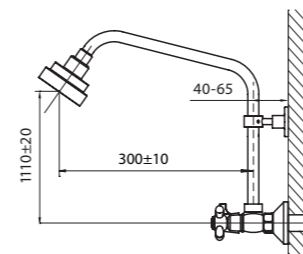

1530 22 2



с душевой стойкой
и изливом

XXXX XX 1 – к/б резина,
XXXX XX (2) – к/б керамика
FLUHS (Германия)

плоский излив	
Ретро	1034 22 1(2)
Парма	1034 18 1(2)
Одер	1034 12 1(2)
Хром	1034 14 1(2)
Металл	1034 15 1(2)
Эльба	1034 16 1(2)
Кайзер	1034 24 1(2)
Бета	1034 17 1(2)
Линда	1034 37 1(2)

S-образный излив	
Ретро	1032 22 1(2)
Парма	1032 18 1(2)
Одер	1032 12 1(2)
Хром	1032 14 1(2)
Металл	1032 15 1(2)
Эльба	1032 16 1(2)
Кайзер	1032 24 1(2)
Бета	1032 17 1(2)
Линда	1032 37 1(2)

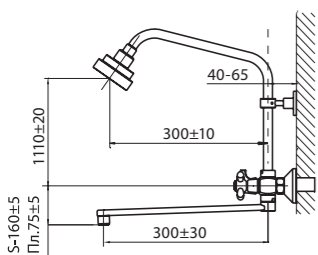

1034 18 2

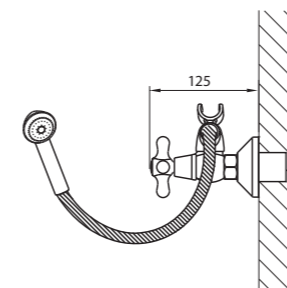

1510 24 2

XXXX XX 1 – к/б резина,
XXXX XX (2) – к/б керамика
FLUHS (Германия)

Ретро	1510 22 1(2)
Парма	1510 18 1(2)
Одер	1510 12 1(2)
Хром	1510 14 1(2)
Металл	1510 15 1(2)
Эльба	1510 16 1(2)
Кайзер	1510 24 1(2)
Бета	1510 17 1(2)
Линда	1510 37 1(2)





для душа

МЕТАЛЛИКА

3040 00 0

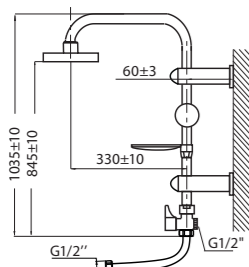

Стойка Ø 22 мм,
переключатель
верхний/ручной душ



КОМФОРТ

3010 03 0

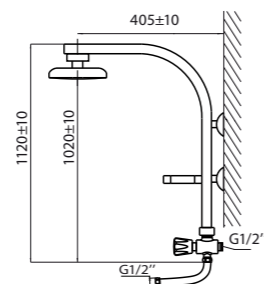

переключатель
верхний/ручной душ



для душа

ГРАЦИЯ

3010 04 0



Съемная лейка
3 режима

подвижный
держатель
душевой лейки



ФЛОРА СЕРЕБРО

3090 00 0



ЛЕДА

3070 19 0

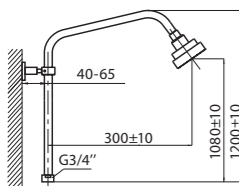

Стойка Ø 19 мм



ЛЕДА ПЛЮС

3070 20 0

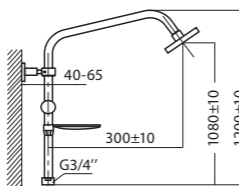

Стойка Ø 19 мм



УНИКА

3020 00 0



УНИГЛАС

3010 00 0





КОМПЛЕКТУЮЩИЕ

ДУШЕВЫЕ ЛЕЙКИ



ШАРНИРНЫЕ ДУШЕВЫЕ НАСАДКИ ДЛЯ ДУШЕВОЙ СТОЙКИ



КРЕПЁЖ ДУШЕВОЙ СТОЙКИ

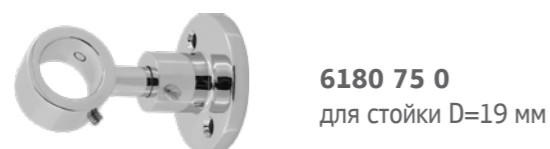

НАСТЕННЫЕ ДЕРЖАТЕЛИ



ДУШЕВАЯ СТОЙКА

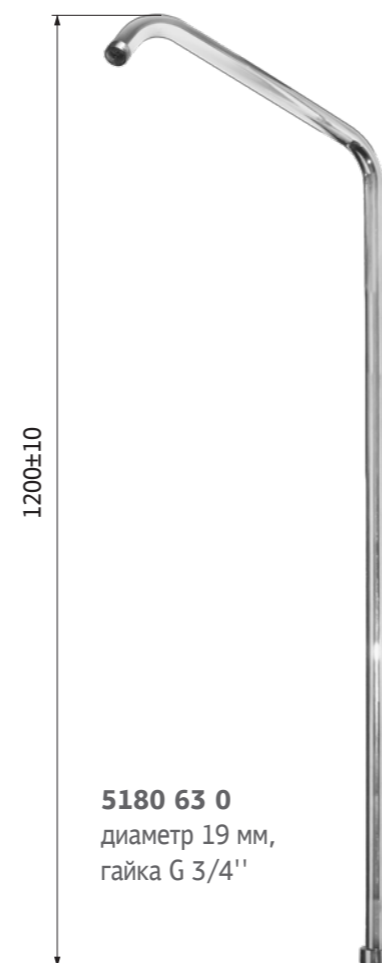

КОМПЛЕКТУЮЩИЕ

ШЛАНГИ

Внутренний шланг из термостойкой резины, выдерживающей температуру воды более 95°



ПЕРЕКЛЮЧАТЕЛИ ВЕРХНИЙ ДУШ / РУЧНОЙ ДУШ



УГЛОВЫЕ ВЕНТИЛИ





КОМПЛЕКТУЮЩИЕ

ИЗЛИВЫ

Изготавливаются из латуни марки Л-68, с повышенным содержанием меди



Плоский

6030 11 0 (L = 330 мм)
6030 10 0 (L = 180 мм)
6030 12 0 (L = 400 мм)



П-образный

6030 09 0 (L = 180 мм)



S-образный

6030 01 0 (L = 330 мм)
6030 03 0 (L = 180 мм)
6030 02 0 (L = 400 мм)



U-образный

6030 04 0
(L = 180 мм)



U-образный LUX

6030 05 0
(L = 250 мм)



Высокий MAXI

6030 08 0
(L = 200 мм)

АЭРАТОРЫ



6040 31 0 внутренний M24x1
6040 02 0 внешний M22x1
6040 33 0 водосберегающий, M24
6040 06 0 внутренний M24x1
6040 32 0 внутренний с поворотной сеткой, M24x1



6040 08 0 внутренний подвижный, M24x1
6040 07 0 внутренний M28x1
6040 35 0 аэратор для: 9340 90 0, 9350 90 0, 8300 90 0
6040 26 0 вставка аэраторная M22, M24

НАСАДКА-АЭРАТОР



5040 24 0
2 режима

КЛЮЧИ ДЛЯ АЭРАТОРОВ



6040 36 0
M22X1, M24X1, M28X1



6040 37 0
для аэратора 6040 35 0

КОМПЛЕКТУЮЩИЕ

РЕГУЛЯТОРЫ ТЕМПЕРАТУРЫ



6990 32 0
механический
1/2" x 1/2" x 1/2"
Пропускная способность (при 2,5 атм) – 5,0 л/мин



6060 76 0
механический с креплением
1/2" x 1/2" x 1/2"
Пропускная способность (при 2,5 атм) – 5,0 л/мин



6201 32 0
термостатический
3/4" x 3/4" x 3/4"
Термостатический блок Vernet (Франция).
Пропускная способность (при 2,5 атм) – 33 ± 3 л/мин.



6990 86 0
термостатический
1/2" x 1/2" x 1/2"
Термостатический блок Vernet (Франция).
Пропускная способность (при 2,5 атм) – 15 ± 3 л/мин.

ЭЛЕМЕНТЫ ДЛЯ РЕГУЛЯТОРОВ ТЕМПЕРАТУРЫ



6120 10 0
Термостатический блок
FLUHS (Германия).



6060 80 0
Смешивающий
картридж D=22 мм



КОМПЛЕКТУЮЩИЕ

ЗАПОРНО-РЕГУЛИРОВОЧНЫЕ ЭЛЕМЕНТЫ

FLUHS (Германия) Рабочий ресурс – 500 000 циклов



6120 12 0
D=35 мм



6120 13 0
D=35 мм



6120 14 0
D=40 мм



6120 15 0
D=40 мм

KCG (Тайвань) Рабочий ресурс – 500 000 циклов



6120 06 0
D=40 мм



6120 04 0
D=40 мм



6120 02 0
D=35 мм



6120 03 0
D=35 мм



6120 19 0
D=25 мм

VarioFin



6120 18 0
D=25 мм

FLUHS (Германия) Рабочий ресурс – 500 000 циклов



6060 53 0
Керамический переключатель
душ-излив



6110 08 0
Кран-буксы «керамика»



6110 01 0
Кран-буксы «резина»



6990 84 0
Порционный клапан



6991 17 0
Порционный клапан с регулировкой
времени срабатывания

КОМПЛЕКТУЮЩИЕ

ЭКСЦЕНТРИКИ И ПЕРЕХОДНИКИ



6050 17 0
комплект усиленных эксцентриков
с прокладками 3/4" – 1/2"



6050 20 0
комплект переходников
27x1,5 – 3/4" (рус-имп)



6050 01 0
набор L-55
(эксцентрик L-55, прокладка, фартук)



6050 02 0
набор L-40
(эксцентрик L-40, прокладка, фартук)

ПРОЧИЕ ЭЛЕМЕНТЫ



6100 38 0
крепеж для смесителя



6100 08 0
крепеж для смесителя



5080 05 0
держатель душевой насадки



6030 16 0
гайка 3/4"



6090 04 0
подводка 1/2"
L-60 (1 шт.)



6200 99 0
кожух к смесителю VarioFin





ОПТОЭЛЕКТРОННЫЕ

**Смеситель
моноблок
9340 89 0**

Внешний блок питания – батарейки 6 V
Расход воды (при 2,5 атм) – **5,8 л/мин**

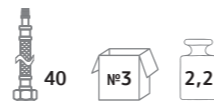
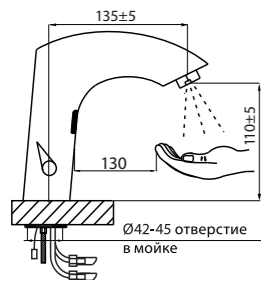

**Смеситель
U-образный поворотный излив
9346 89 0**

Питание комбинированное –
батарейки 6 V или от сети 220 V
Расход воды (при 2,5 атм) – **6,0 л/мин**

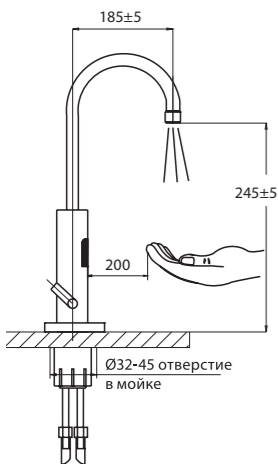

ОПТОЭЛЕКТРОННЫЕ



**Смеситель
9370 89 0**

Внешний блок питания – батарейки 6 V
Расход воды (при 2,5 атм) – **5,8 л/мин**

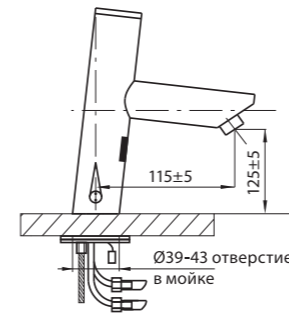

**Кран
8340 89 0**

Питание комбинированное –
батарейки 6 V или от сети 220 V
Расход воды (при 2,5 атм) – **5,0 л/мин**

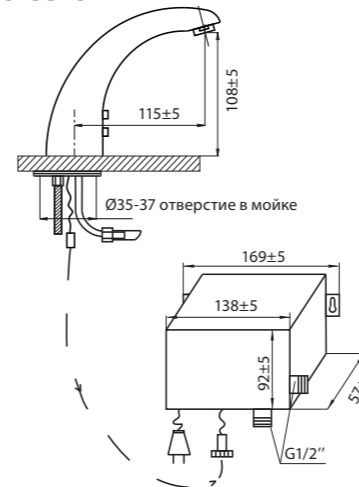

**Кран
встраиваемый
8141 89 0**

Питание комбинированное –
батарейки 6 V или от сети 220 V
Расход воды (при 2,5 атм) – **5,0 л/мин**

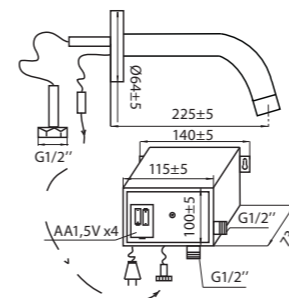



**Кран для писсуара
встроенный
8400 89 0**

Питание – батарейки 6 V
Расход воды (при 2,5 атм) – **1,0 л/цикл**

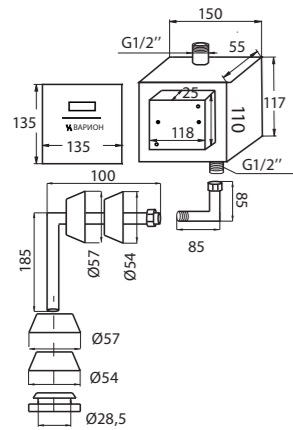

**Кран для писсуара
наружный
8440 89 0**

Питание – батарейки 6 V
Расход воды (при 2,5 атм) – **1,5 л/цикл**

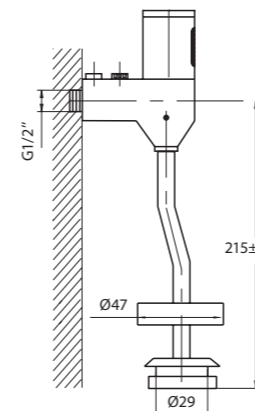

**Кран для писсуара
встроенный
8409 89 0**

Питание – батарейки 6 V
Расход воды (при 2,5 атм) – **1,0 л/цикл**

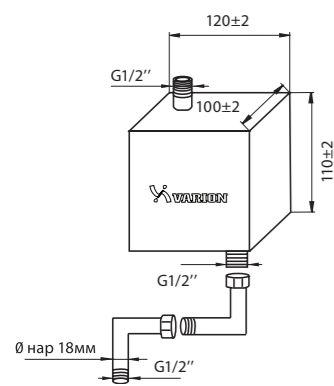

**Кран для унитаза
встроенный
8490 89 0**

Питание – батарейки 6 V
Расход воды (при 2,5 атм) – **7,0 л/цикл**

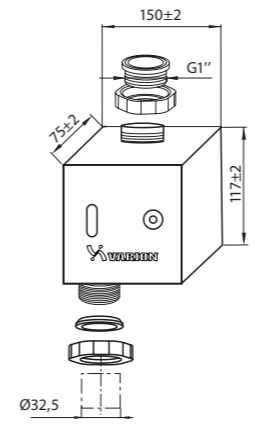



ПОРЦИОННО-НАЖИМНЫЕ

Смеситель с регулировкой времени срабатывания 9350 90 0

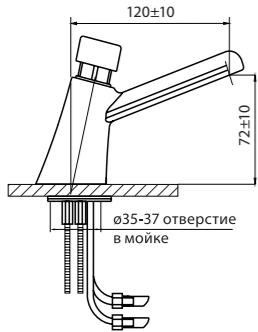

Время срабатывания – 20 сек
Расход воды (при 2,5 атм) – **2,5 л**

Антивандалный аэратор



Смеситель 9340 90 0

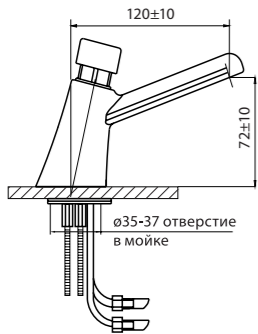

Время срабатывания – 14 сек
Расход воды (при 2,5 атм) – **2,0 л**

Антивандалный аэратор



Кран 8300 90 0

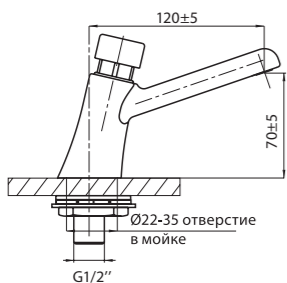

Время срабатывания – 15 сек
Расход воды (при 2,5 атм) – **1,3 л**

Антивандалный аэратор



ПОРЦИОННО-НАЖИМНЫЕ



Смеситель с регулировкой времени срабатывания 9501 90 0

S-образный излив L = 180 мм

Время срабатывания – 50 сек
Расход воды (при 2,5 атм) – **5,5 л**

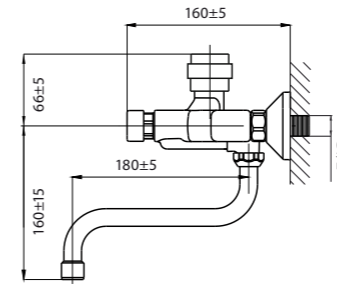

Кран с наружной подводкой 8101 90 0

S-образный излив L = 180 мм

Время срабатывания – 14 сек
Расход воды (при 2,5 атм) – **2,0 л**

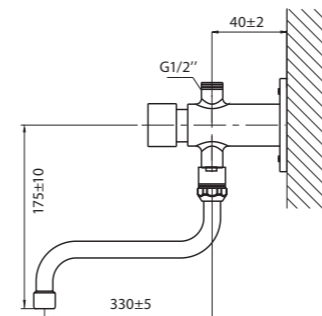



ПОРЦИОННО-НАЖИМНЫЕ

С регулировкой времени срабатывания (от 20 до 50 секунд)



Кран с наружной подводкой
8539 90 0

Шарнирная душевая насадка Ø 85 мм



Смеситель
9530 90 0

Шарнирная душевая насадка Ø 85 мм

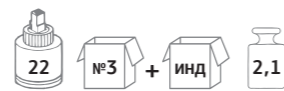

Кран с внутренней подводкой
8530 90 0

Шарнирная душевая насадка Ø 85 мм



ПОРЦИОННО-НАЖИМНЫЕ

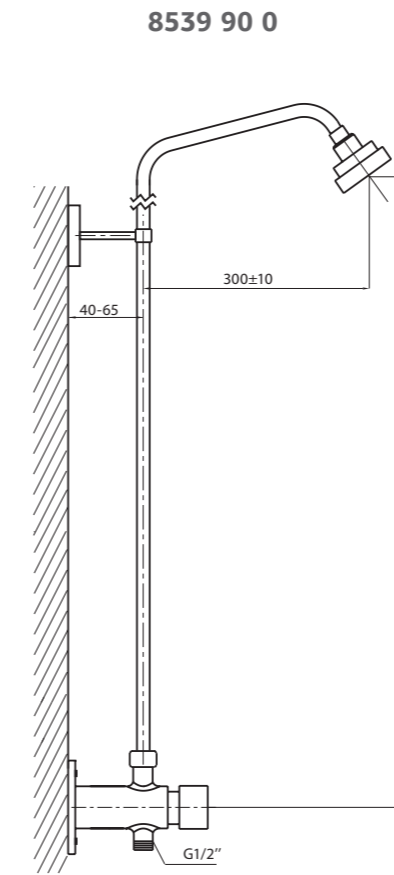

8539 90 0

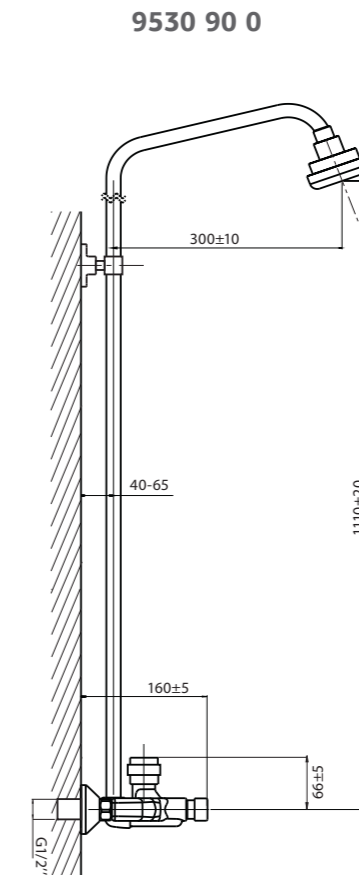

9530 90 0

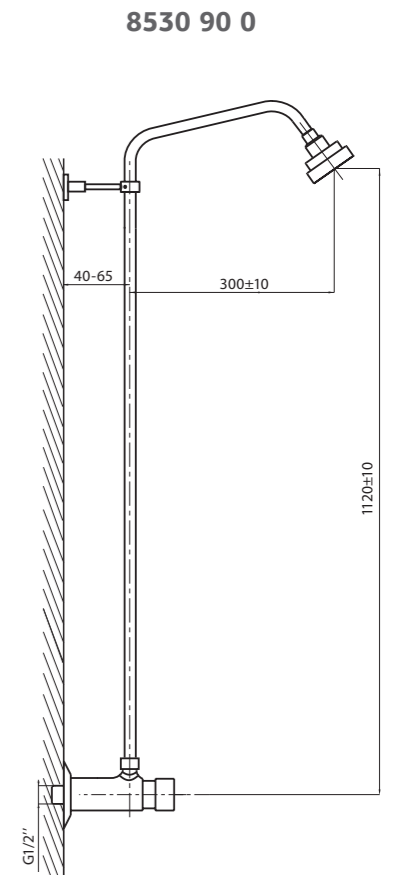

8530 90 0

Время срабатывания – 50 сек (заводская установка).

Расход воды (при 2,5 атм) – 5,5 л

Время срабатывания – 50 сек (заводская установка).

Расход воды (при 2,5 атм) – 5,5 л



Кран с наружной подводкой
8529 90 0



Смеситель
9520 90 0



Кран с внутренней подводкой
8520 90 0

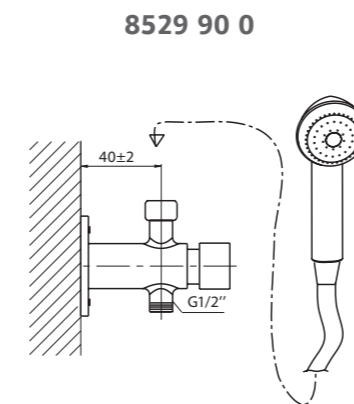

8529 90 0

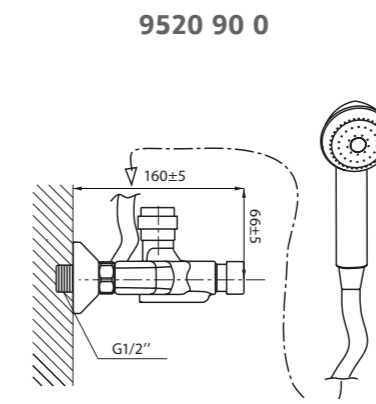

9520 90 0

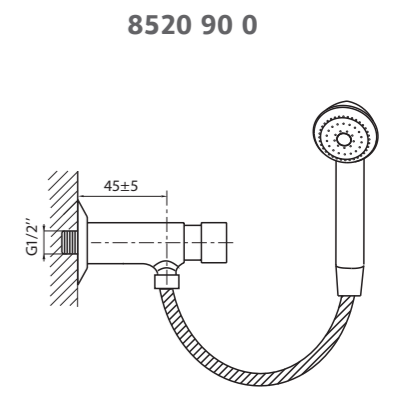

8520 90 0



ПОРЦИОННО-НАЖИМНЫЕ

Кран для писсуара
горизонтальный
8400 90 0

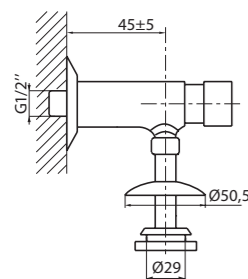

Время срабатывания – 10 сек
Расход воды (при 2,5 атм) – **1,4 л**



Кран для писсуара
с наружной подводкой
8420 90 0

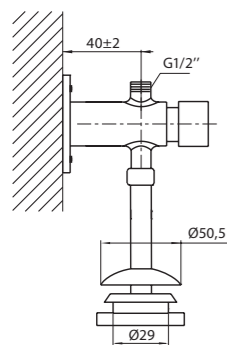

Время срабатывания – 11 сек
Расход воды (при 2,5 атм) – **1,1 л**



Кран для писсуара
ВЕНТИЛЬНЫЙ
5991 06 0

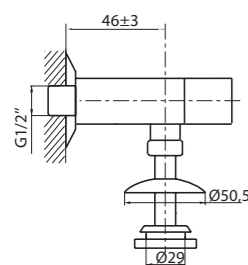

керамическая кран-букса 3/8"
FLUHS (Германия)



ПОРЦИОННО-НАЖИМНЫЕ



Кран для унитаза и чаши «Генуя»
настенный
8490 90 0

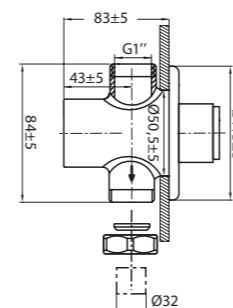

Время срабатывания – 6 сек
Расход воды (при 2,5 атм) – **6,0 л**



Кран для унитаза и чаши «Генуя»
напольный
8493 90 0

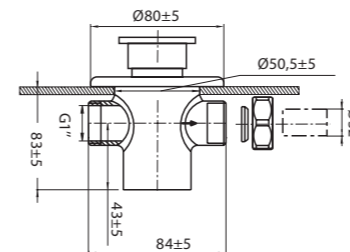

Время срабатывания – 6 сек
Расход воды (при 2,5 атм) – **6,0 л**



Кран для унитаза и чаши «Генуя»
педальный
8495 90 0

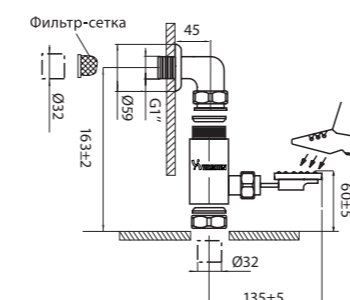

Расход воды (при 2,5 атм) – **10,5 л/мин**





МЕДИЦИНСКИЕ

9105 71 3

рукоятка L = 200 мм

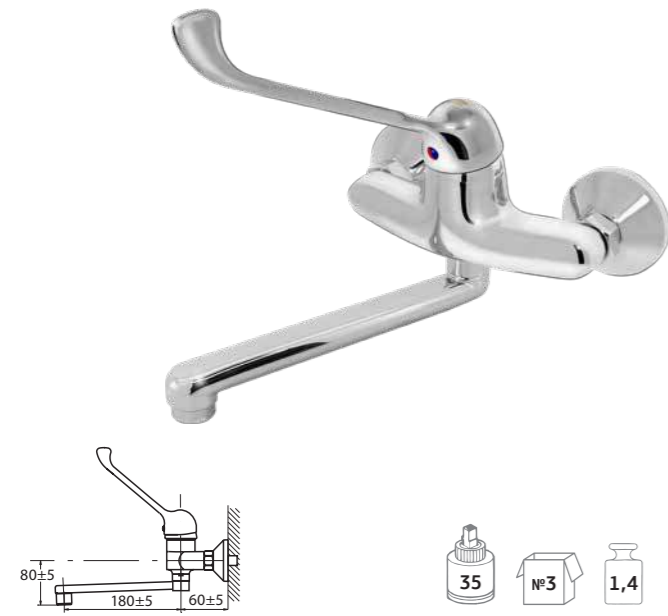

9249 71 3

рукоятка L = 200 мм



9849 71 3

рукоятка L = 200 мм



9848 71 3

рукоятка L = 200 мм



7520 71 3

рукоятка L = 200 мм



9240 71 3

рукоятка L = 200 мм



7240 71 3

рукоятка L = 200 мм



9348 71 3

рукоятка L = 200 мм





МЕДИЦИНСКИЕ

9940 71 3

рукоятка L = 200 мм

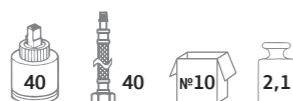
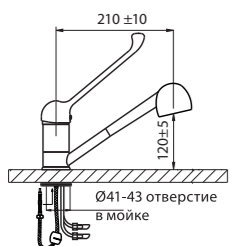

9340 71 3

рукоятка L = 200 мм

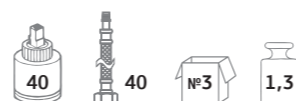
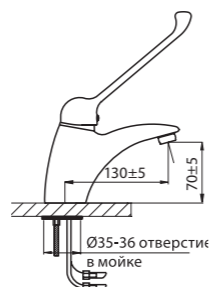

7620 71 3

рукоятка L = 200 мм

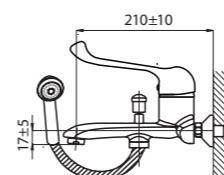

9530 71 3

рукоятка L = 200 мм

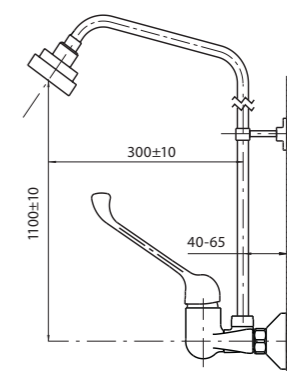

9346 71 3

рукоятка L = 200 мм

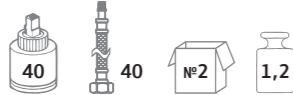
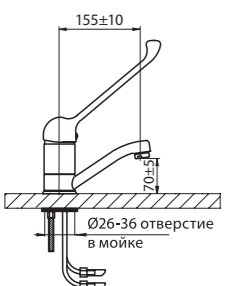

7340 71 3

рукоятка L = 200 мм

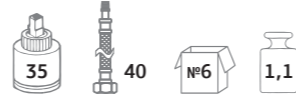
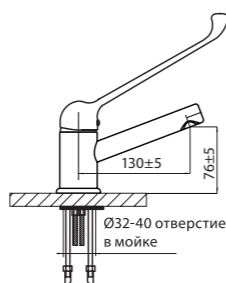

9620 71 3

рукоятка L = 200 мм

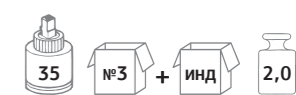
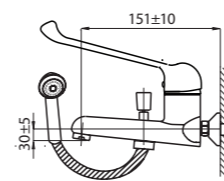



9770 71 3

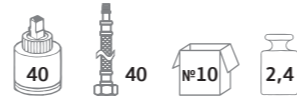
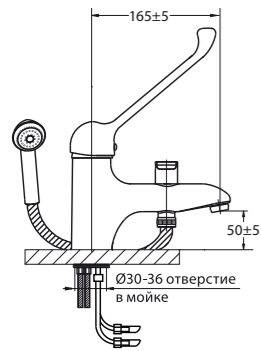

7024 71 3

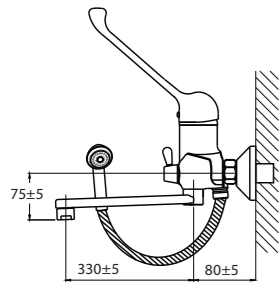

9024 71 3

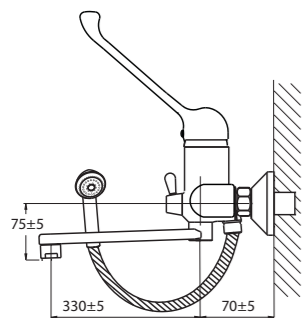

ДЕМОНСТРАЦИОННЫЕ СТЕНДЫ

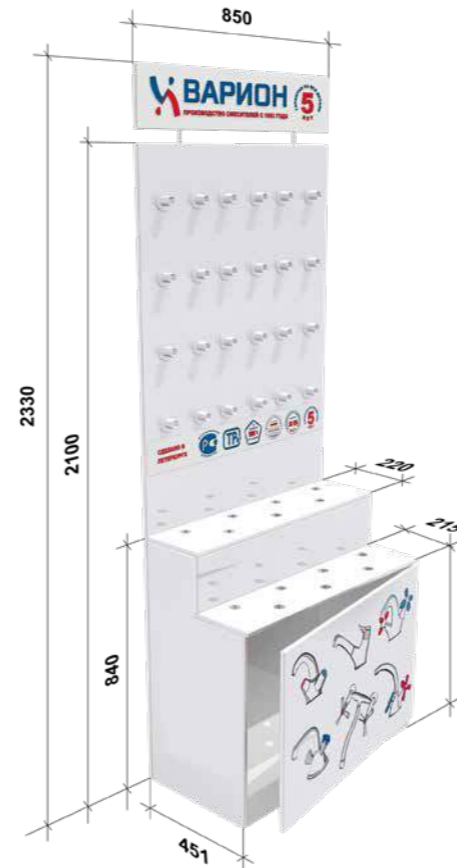

5990 38 0
Стенд для смесителей стандартный

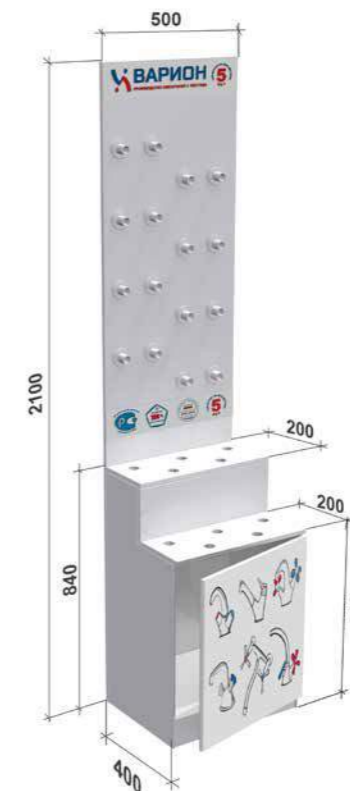

5990 35 0
Стенд для смесителей узкий

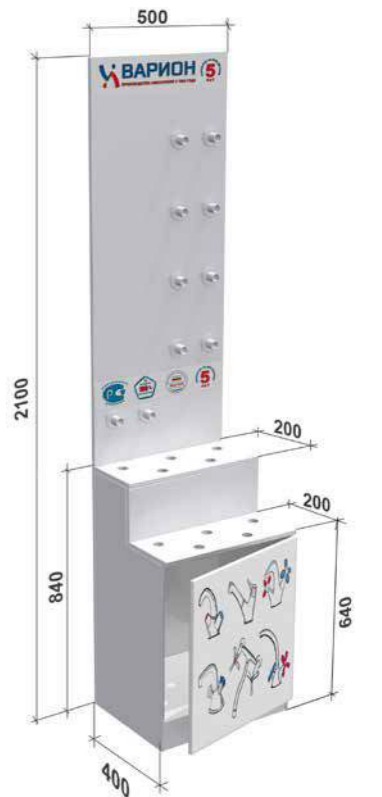

5990 39 0
Стенд для смесителей и душевых стоек узкий



5990 36 0
Стенд для душевых стоек стандартный

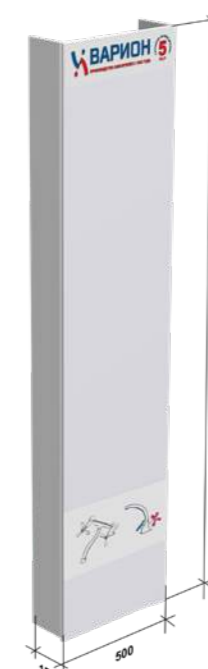

5990 37 0
Стенд для душевых стоек узкий



5990 33 0
Тумба для врезных смесителей





КОРОБКИ



№ упаковки	Размер упаковки, мм			Объём м ³	Кол-во в трансп. коробе, шт.
	Д	Ш	В		
1	460	120	120	0,007	9
2	433	168	60	0,004	14
3	217	157	120	0,004	14
4	410	185	120	0,009	6
5	380	210	60	0,005	10
6	300	150	67	0,003	20
7	410	185	120	0,009	6
8	226	190	135	0,006	12
9	410	165	70	0,005	12
10	400	240	60	0,006	10
11	418	242	80	0,008	8
12	416	244	79	0,008	8
13	465	257	104	0,012	6
14	415	241	82	0,008	8
15	580	290	65	0,011	6
16	205	180	68	0,003	14
17	410	210	70	0,006	8
18	220	170	130	0,005	9
19	119	119	84	0,001	24
20	475	250	55	0,007	8
21	250	180	70	0,003	18
22	225	180	170	0,007	10
23	900	440	145	0,057	

ОТГРУЗОЧНАЯ ТАРА



Транспортный короб
габариты: 410 x 375 x 475 мм,
вес 16 – 43 кг



Отгрузочный паллет
габариты: 1230 x 750 x 1575 мм,
вес: 305 – 440 кг



РУКОЯТКИ



Серия **KARAT**



XXXX 92 3
KARAT серебро



XXXX 81 3
KARAT синий



XXXX 82 3
KARAT красный



XXXX 93 3
KARAT иней



XXXX 95 3
Werder



XXXX 65 3
Rover



XXXX 63 3
MB



XXXX 72 3
Palma



XXXX 96 3
Wega



XXXX 66 3
Master



XXXX 70 3
Onda



XXXX 91 3
Vigo



XXXX 22 X **Ретро/ Кросс**

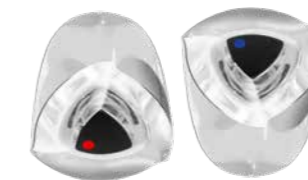

XXXX 14 X **Хром**



XXXX 24 X **Кайзер**



XXXX 16 X **Эльба**



XXXX 17 X **Бета/Сайма**



XXXX 37 X **Линда/Лакхта**

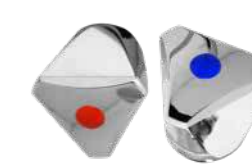

XXXX 15 X **Лазер**



XXXX 18 X **Парма**

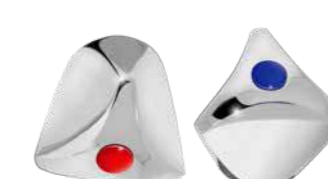

XXXX 15 X **Металл**



XXXX 12 X **Одер**

